



Eingangsmattensysteme

Aluprofilmatten
Sauberlaufprodukte



entrada
Fußmatten

Impressum

entrada Fußmatten GmbH
Hinter dem Turme 5
38114 Braunschweig

Telefon: +49 (0)531 - 886 871 - 0
Telefax: +49 (0)531 - 886 871 - 11
E-Mail: info@entrada-matten.de
www.entrada-matten.de

Geschäftsführer: Stefan Heuer

Stand Katalog-Nr. 12-2025
Gültig ab 8 / 2025

Es gelten unsere AGB, siehe www.entrada-matten.de/kontakt/agb/

Technische Änderungen und Abweichungen vorbehalten.

Alle Preise verstehen sich netto, zzgl. gesetzl. MwSt.

Titelbild Foto von Johannes Preuss ©

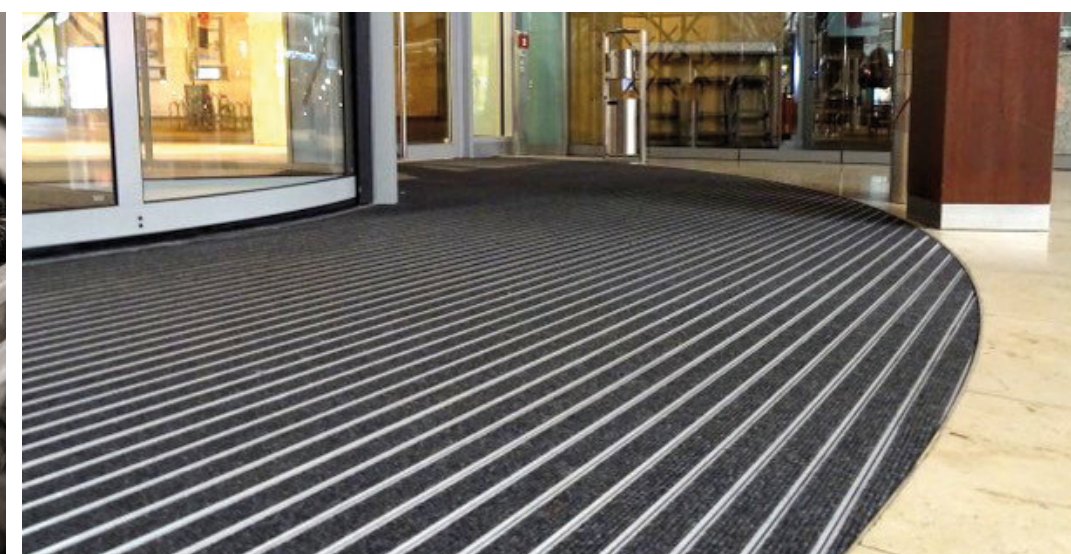
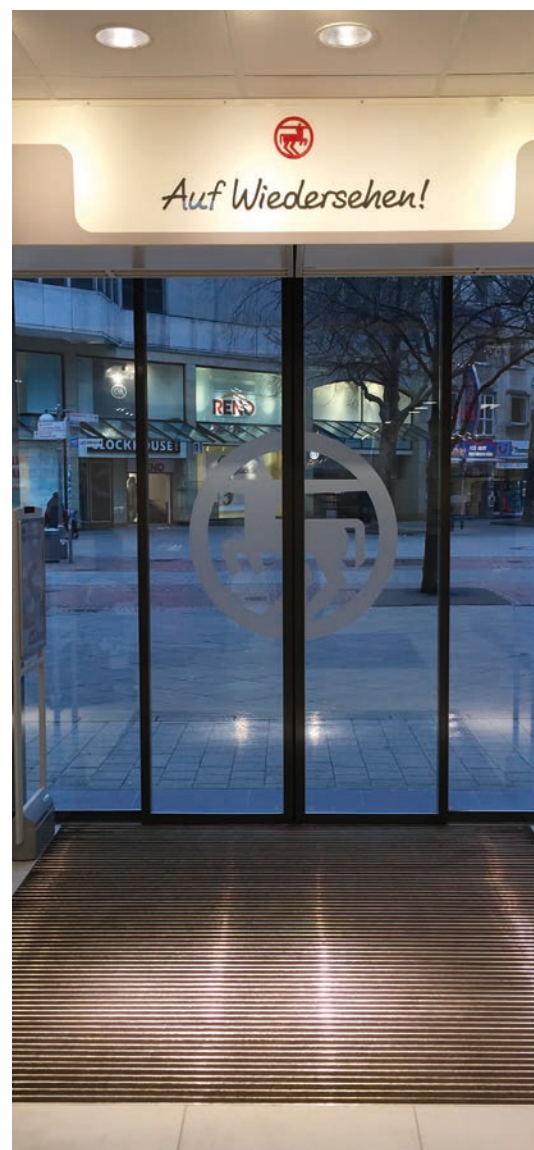

entrada® Sauberlaufprodukte nach Zonen:

ZONE 1

Grobschmutzzone

- 12 entrada KLASSIK »Safe«
- 13 entrada KLASSIK »Work«
- 14 entrada KLASSIK »Brush«
- 15 entrada KLASSIK »Scraper«
- 19 entrada KLASSIK »Safe« / »Work«
- 20 entrada KLASSIK »Safe« / »Minibürste«
- 21 entrada WORK »Plus«
- 23 entrada ROBUST »Safe«
- 23 entrada ROBUST »Work«
- 25 entrada ROYAL »Safe«
- 25 entrada ROYAL »Work«
- 27 entrada ROYAL PLUS »Safe«
- 27 entrada ROYAL PLUS »Work«
- 29 Taktils Leitsystem
- 30 entrada Mattenmodul T-REX
- 31 Gabelstaplermatte KLASSIK »Drive«
- 40 Ringgummimatte »Bee 22«



Zubehör und Service

- 32 Winkelrahmen
- 33 entrada Schmutzfangwanne Typ »22«
- 34 Anlaufprofil
- 34 Abdeckschiene »Curve«
- 35 Edelstahlprofil
- 35 Eloxierung
- 35 Ausgleichsmatte »Balance«
- 41 Richtige Planung für Rahmen und Matten
- 42 Bestellung / Sonderanfertigung
- 43 Faxformular

ZONE 2

Feinschmutzzone

- 8 entrada SMART »Rips«
- 9 entrada KLASSIK »Rips«
- 10 entrada KLASSIK »ColourPlus«
- 11 entrada KLASSIK »Outside«
- 16 entrada KLASSIK »Rips« / »Work«
- 17 entrada KLASSIK »Rips« / »Minibürste«
- 18 entrada KLASSIK »Rips« / »Kratzleiste«
- 21 entrada WORK »Plus«
- 23 entrada ROBUST »Rips«
- 23 entrada ROBUST »Rips« / »Work«
- 25 entrada ROYAL »Rips«
- 25 entrada ROYAL »Rips« / »Work«
- 27 entrada ROYAL PLUS »Rips«
- 27 entrada ROYAL PLUS »Rips« / »Work«
- 28 Eingangsmatte mit Logo
- 29 Taktils Leitsystem
- 36 Rauhaarripsmatte »Easy«
- 37 Kokosmatten

ZONE 3

Feuchtigkeitzone

- 37 Kokosmatten
- 38 Schmutzfangmatte »Klassik«
- 39 Sauberlauf »Maximus®«

Die Zonen im Detail

Zone 1: Grobschmutzzone

In der Zone 1 wird der erste grobe Schmutz mit Hilfe von Gummi- oder Bürstenprofilen abgetragen. Diese Profileinlagen sind besonders witterungsbeständig, strapazierfähig und können deshalb im unüberdachten Außenbereich eingesetzt werden.

Zone 2: Feinschmutzzone

In dieser Zone sorgen Ripseinlagen für die Abnahme von Feinschmutz. Sie sind für den Innen- und überdachten Außenbereich geeignet. In Kombination mit Gummi- oder Bürstenprofilen sind sie besonders effektiv.

Zone 3: Feuchtigkeitzone

Im Innenbereich eines Gebäudes befindet sich die Zone 3. Die Sauberlaufteppiche nehmen Feuchtigkeit und den Restschmutz auf und verhindern Laufspuren im Eingangsbereich.

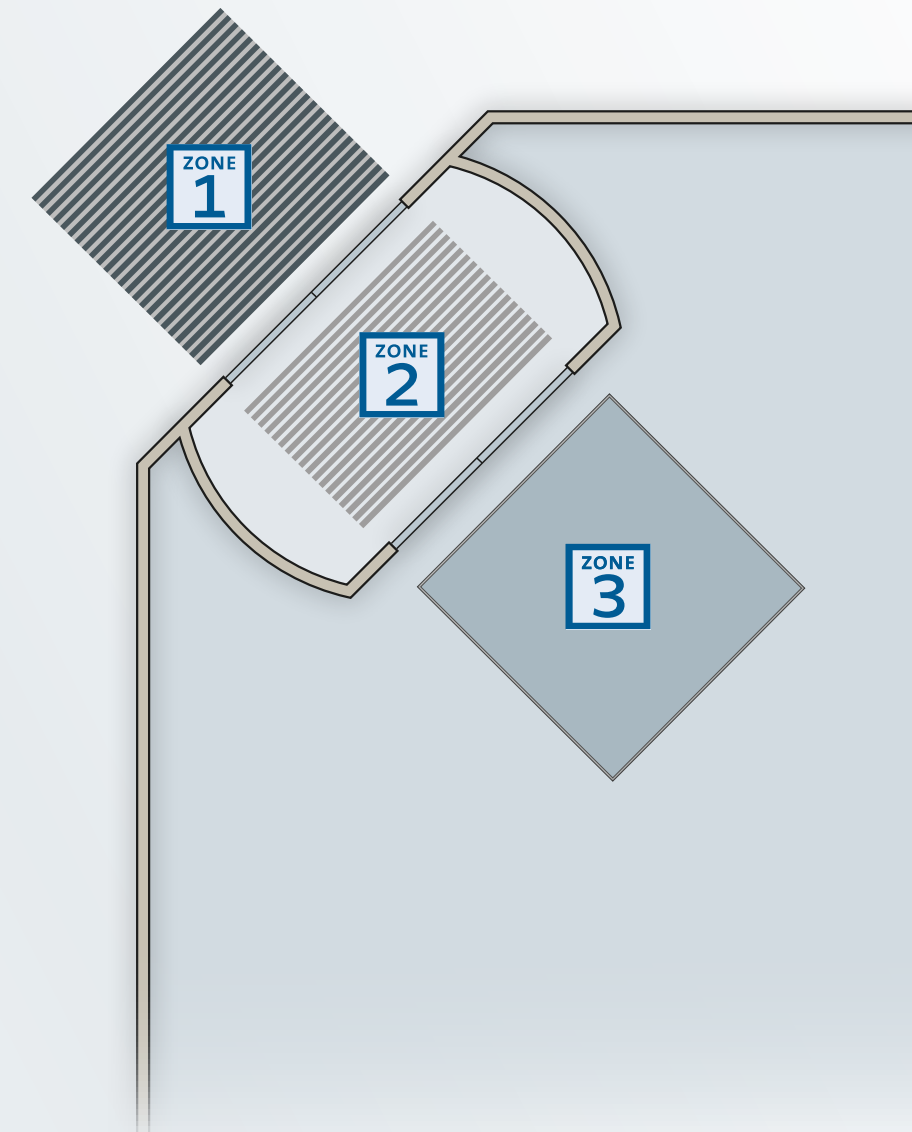

Verwendete Symbole

- Verwendung im Innenbereich und überdachten Außenbereich
- Verwendung im Außenbereich
- Behindertengerecht
- Mit Handhubwagen befahrbar
- Schwer entflammbar

Farben und Varianten

Die Vorteile frei kombinieren

Farben

Rips



Smart Rips



ColourPlus (B1 Floor)



Gummiprofil



Bürstenprofil



Work 4 reihig



Scraper

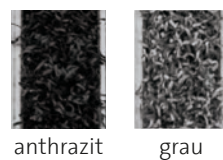

Outside



Brush

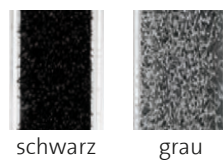

Minibürste



Weitere Farben realisierbar. Fragen Sie uns!

Die Vorteile frei kombinieren

Die entrada® Eingangsmatten sind in unterschiedlichen Materialstärken und Einbauhöhen erhältlich. Folgende Kriterien sind bei der Wahl der passenden Eingangsmatte zu berücksichtigen:

- Mit zunehmender Wandstärke und Bauhöhe des Aluminiumprofils steigt die Belastbarkeit der Fußmatte.
- Mit zunehmender Bauhöhe steigt die Aufnahmekapazität des anfallenden Schmutzes.
- Das Obermaterial wird durch den Einsatzort und das Schmutzaufkommen bestimmt.
- Durch den Einsatz von Zusatzprofilen kann die Reinigungswirkung zusätzlich verstärkt werden.

Die wichtigsten Kombinationen sind auf den folgenden Seiten aufgeführt. Alle anderen erhalten Sie auf Anfrage.

Bauhöhen

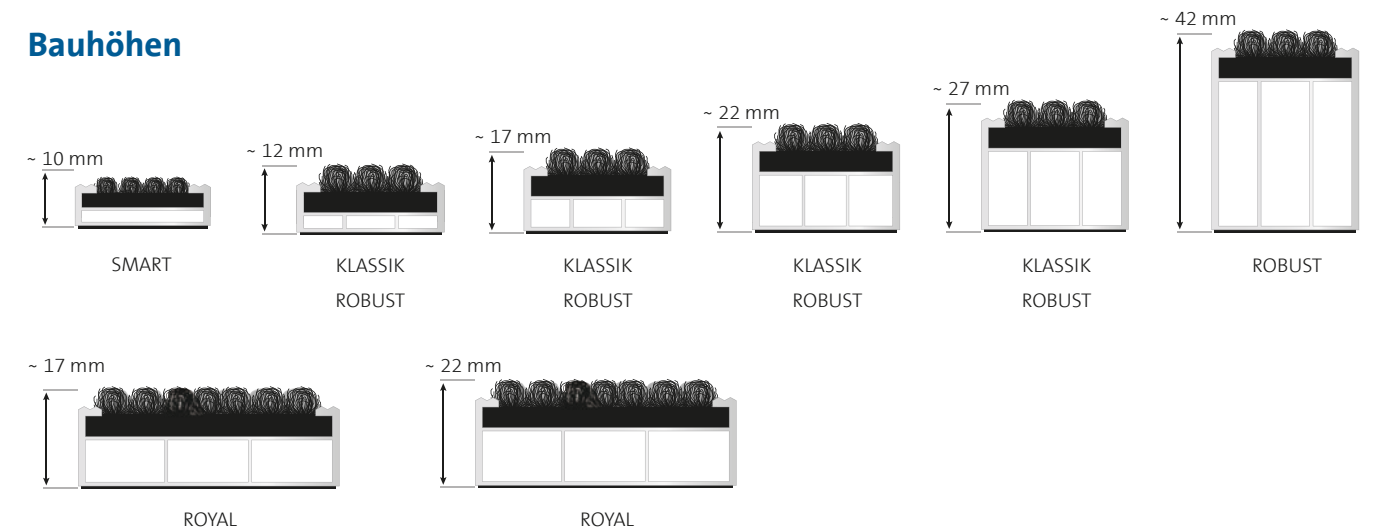

Wandstärken

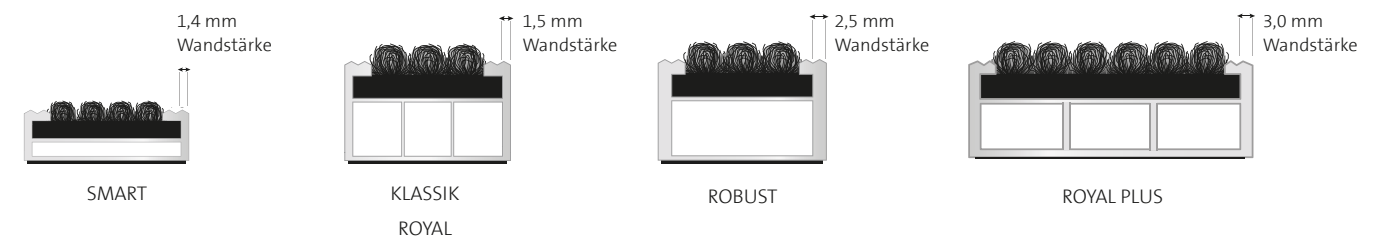

Obermaterialien

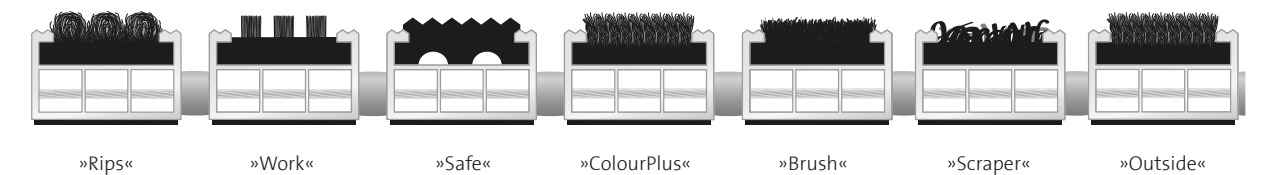

Zusatzprofile

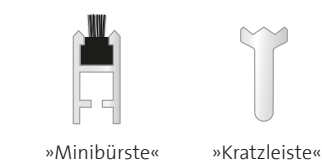



entrada® SMART »Rips«

Aluprofilmatte mit Rips

Hohe Feinschmutz- und Feuchtigkeitsabnahme für Innen- und überdachte Eingangsbereiche mit normaler Lauffrequentierung in Fliesenstärke.



Einsatzbeispiele

Eingangsbereiche mit normaler Lauffrequentierung, z. B. Boutiquen, Banken, Bürogebäude etc.

Aluprofil	Aufrollbare, strapazierfähige Eingangsmatte aus verwindungssteifem Aluminiumprofil (1,4 mm Wandstärke) für aufliegende Verlegung
Obermaterial¹	Polypropylen, UV-beständig, rutschhemmende Eigenschaft R12 nach DIN 51130
Unterseite	Trittschalldämmende Profile
Verbindung	Rostfreies Stahlseil, Distanzstücke aus LD-PE mit EPDM-Anteil
Farben	anthrazit, grau, sand
ca. Höhe (mm)	10
Profilabstand	5 mm
Schmutzart	Feinschmutz, Zone 2

¹auf Wunsch in bfl-s1

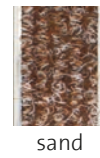

Auch in den folgenden Varianten erhältlich:

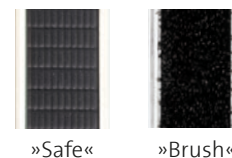

Preis & Gewicht (Angaben pro qm)

ca. Höhe 10 mm	374,90€	~ 9,0 kg
----------------	---------	----------

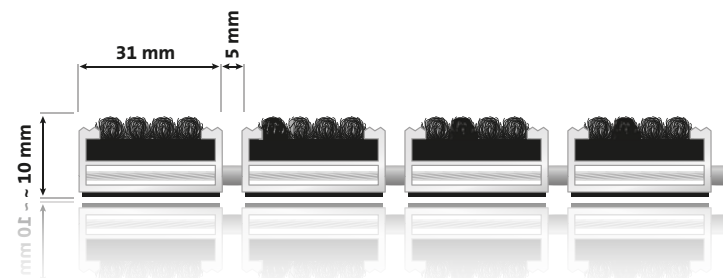

entrada® KLASSIK »Rips«

Aluprofilmatte mit Rips

Hohe Feinschmutz- und Feuchtigkeitsabnahme für Innen- und überdachte Eingangsbereiche mit normaler bis starker Lauffrequentierung.



Einsatzbeispiele

Eingangsbereiche mit normaler bis starker Lauffrequentierung, z. B. Boutiquen, Banken, Bürogebäude etc.

Aluprofil	Aufrollbare, strapazierfähige Eingangsmatte aus verwindungssteifem Aluminiumprofil (1,5 mm Wandstärke) für aufliegende Verlegung, Eloxierung in verschiedenen Farben möglich
Obermaterial¹	Polypropylen, UV-beständig, rutschhemmende Eigenschaft R12 nach DIN 51130
Unterseite	Trittschalldämmende Profile
Verbindung	Rostfreies Stahlseil, Distanzstücke aus LD-PE mit EPDM-Anteil
Farben	schwarz, anthrazit, grau, braun, rot, sand
ca. Höhe (mm)	12 / 17 / 22 / 27
Profilabstand	5 mm
Schmutzart	Feinschmutz, Zone 2

¹auf Wunsch in bfl-s1



Weitere Farben realisierbar. Fragen Sie uns!

Preise & Gewichte (Angaben pro qm)

ca. Höhe 12 mm	384,90€	~ 10,0 kg
ca. Höhe 17 mm	399,90€	~ 10,5 kg
ca. Höhe 22 mm	414,90€	~ 11,5 kg
ca. Höhe 27 mm	454,90€	~ 12,5 kg

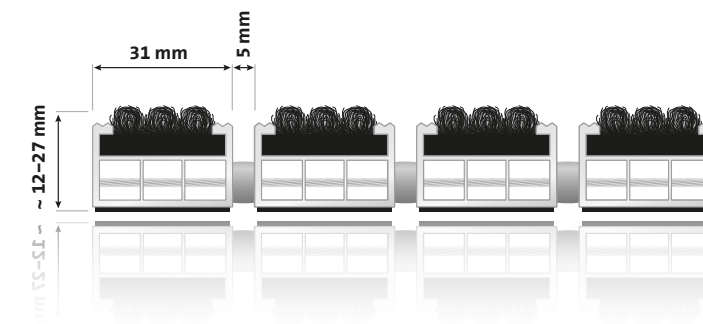



entrada® KLASSIK »ColourPlus«

Aluprofilmatte mit Textileinlage in B1 Qualität

Schwer entflammable Ausführung für hohe Feinschmutz- und Feuchtigkeitsabnahme in Innen- und überdachten Eingangsbereichen mit normaler bis starker Lauffrequentierung.

Einsatzbeispiele

Eingangsbereiche mit normaler bis starker Lauffrequentierung, z. B. Boutiquen, Banken, Bürogebäude etc.

Aluprofil	Aufrollbare, strapazierfähige Eingangsmatte aus verwindungssteifem Aluminiumprofil (1,5 mm Wandstärke) für aufliegende Verlegung, Eloxierung in verschiedenen Farben möglich
Obermaterial	Hochwertiger Tufting-Velours, schwer entflammbar: Bfl-s1 nach EN 13501-1, rutschhemmende Eigenschaft DS nach DIN EN 13893
Unterseite	Trittschalldämmende Profile
Verbindung	Rostfreies Stahlseil, Distanzstücke aus LD-PE mit EPDM-Anteil
Farben	schwarz, anthrazit, grau, braun
ca. Höhe (mm)	12 / 17 / 22 / 27
Profilabstand	5 mm
Schmutzart	Feinschmutz, Zone 2



braun

Farben gegen Aufpreis:



schwarz



anthrazit



grau

Weitere Farben siehe Seite 39.

Preise & Gewichte (Angaben pro qm)

ca. Höhe 12 mm	479,90€	~ 10,0 kg
ca. Höhe 17 mm	489,90€	~ 10,5 kg
ca. Höhe 22 mm	499,90€	~ 11,5 kg
ca. Höhe 27 mm	553,90€	~ 12,5 kg

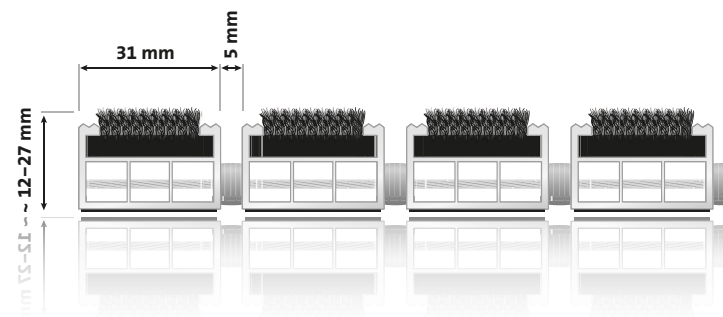

entrada® KLASSIK »Outside«

Aluprofilmatte mit Textileinlage

Hohe Feinschmutz- und Feuchtigkeitsabnahme für Innen- und Außenbereiche geeignet.

Einsatzbeispiele

Eingangsbereiche mit normaler bis starker Lauffrequentierung, z. B. öffentliche Gebäude, Krankenhäuser, Schulen etc.

Aluprofil	Aufrollbare, strapazierfähige Eingangsmatte aus verwindungssteifem Aluminiumprofil (1,5 mm Wandstärke) für aufliegende Verlegung, Eloxierung in verschiedenen Farben möglich
Obermaterial¹	Recycled Polyamid, PVC frei, Bfl-s1, rutschhemmend R12 nach DIN 51130
Unterseite	Trittschalldämmende Profile
Verbindung	Rostfreies Stahlseil, Distanzstücke aus LD-PE mit EPDM-Anteil
Farben	anthrazit
ca. Höhe (mm)	12 / 17 / 22 / 27
Profilabstand	5 mm
Schmutzart	Feinschmutz, Zone 1 und Zone 2



Preise & Gewichte (Angaben pro qm)

ca. Höhe 12 mm	489,90€	~ 10,0 kg
ca. Höhe 17 mm	499,90€	~ 10,5 kg
ca. Höhe 22 mm	509,90€	~ 11,5 kg
ca. Höhe 27 mm	549,90€	~ 12,5 kg

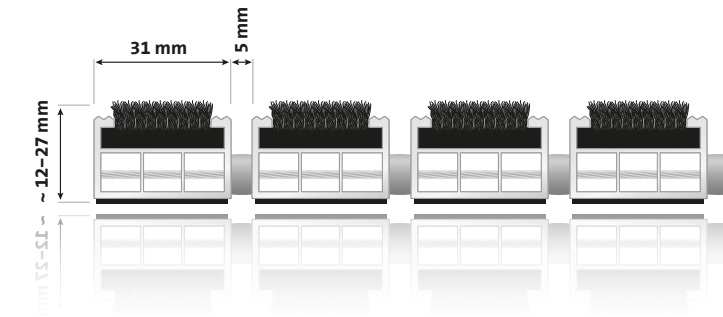



entrada® KLASSIK »Safe«

Aluprofilmatte mit Gummiprofil

Grobschmutz- und Nässeabnahme sowie erhöhte Laufsicherheit durch rutschhemmende Gummiprofile. Für den Außenbereich geeignet.

Einsatzbeispiele

Eingangsbereiche mit normaler bis starker Lauffrequentierung, z. B. Schulen, Einkaufszentren, Schwimmbäder etc.

Aluprofil	Aufrollbare, strapazierfähige Eingangsmatte aus verwindungssteifem Aluminiumprofil (1,5 mm Wandstärke) für aufliegende Verlegung, Eloxierung in verschiedenen Farben möglich
Obermaterial¹	Anti-Rutsch-Gummiprofil (EPDM), geriffelt, UV-beständig, rutschhemmende Eigenschaft R13 nach DIN 51130
Unterseite	Trittschalldämmende Profile
Verbindung	Rostfreies Stahlseil, Distanzstücke aus LD-PE mit EPDM-Anteil
Farben	schwarz, grau, braun
ca. Höhe (mm)	12 / 17 / 22 / 27
Profilabstand	5 mm
Schmutzart	Grobschmutz, Zone 1



¹auf Wunsch in bfl-s1

Preise & Gewichte (Angaben pro qm)

ca. Höhe 12 mm	454,90 €	~13,0 kg
ca. Höhe 17 mm	474,90 €	~14,5 kg
ca. Höhe 22 mm	494,90 €	~15,5 kg
ca. Höhe 27 mm	524,90 €	~16,5 kg

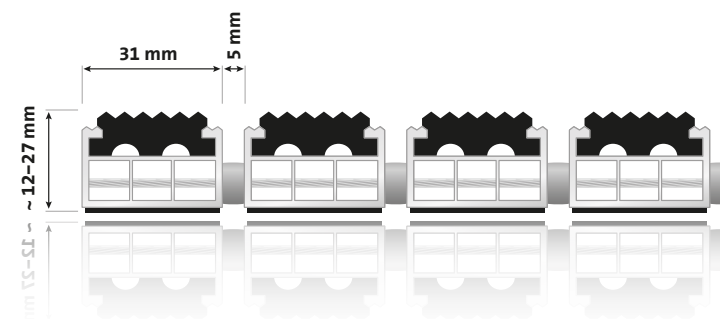

entrada® KLASSIK »Work«

Aluprofilmatte mit Bürstenprofil

Effektive Grobschmutz- und Nässeabnahme für Eingänge mit normaler bis starker Lauffrequentierung. Für den Außenbereich geeignet.

Einsatzbeispiele

Eingangsbereiche mit normaler bis starker Lauffrequentierung, z. B. Schulen, Einkaufszentren, Sportstätten etc.

Aluprofil	Aufrollbare, strapazierfähige Eingangsmatte aus verwindungssteifem Aluminiumprofil (1,5 mm Wandstärke) für aufliegende Verlegung, Eloxierung in verschiedenen Farben möglich
Obermaterial¹	Bürstenprofil: robustes, strapazierfähiges Nylon 6.6, rutschhemmende Eigenschaft R 13 nach DIN 51130
Unterseite	Trittschalldämmende Profile
Verbindung	Rostfreies Stahlseil, Distanzstücke aus LD-PE mit EPDM-Anteil
Farben	schwarz, grau, braun, rot, blau, schwarz / grau Trägermaterial z.T. auch in Bürstenfarbe erhältlich
ca. Höhe (mm)	12 / 17 / 22 / 27
Profilabstand	5 mm
Schmutzart	Grobschmutz, Zone 1

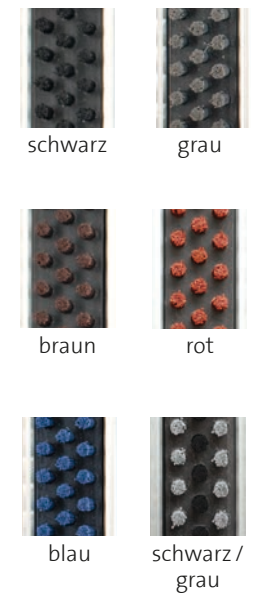

¹auf Wunsch in bfl-s1

Weitere Farben realisierbar. Fragen Sie uns!

Preise & Gewichte (Angaben pro qm)

ca. Höhe 12 mm	564,90 €	~12,0 kg
ca. Höhe 17 mm	594,90 €	~12,5 kg
ca. Höhe 22 mm	604,90 €	~13,5 kg
ca. Höhe 27 mm	654,90 €	~14,5 kg

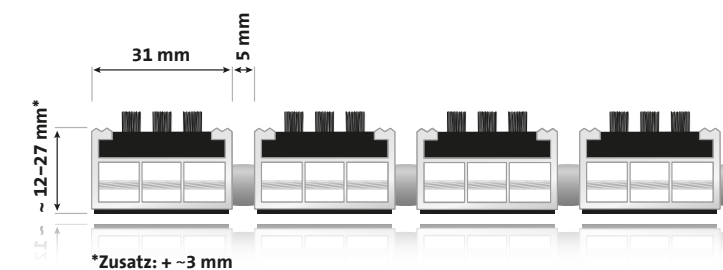



entrada® KLASSIK »Brush«

Aluprofilmatte mit Bürsten

Effektive Grobschmutz- und Nässeabnahme für Eingänge mit normaler Lauffrequenz. Für den Außenbereich geeignet.

Einsatzbeispiele

Eingangsbereiche mit normaler bis starker Lauffrequenz, z. B. Schulen, Einkaufszentren, Sportstätten etc.

Aluprofil	Aufrollbare, strapazierfähige Eingangsmatte aus verwindungssteifem Aluminiumprofil (1,5 mm Wandstärke) für aufliegende Verlegung, Eloxierung in verschiedenen Farben möglich
Obermaterial¹	Bürstenprofil: Polyamid PA 6.6, Bürstenkörper aus Polypropylen, rutschhemmende Eigenschaft R 13 nach DIN 51130
Unterseite	Trittschalldämmende Profile
Verbindung	Rostfreies Stahlseil, Distanzstücke aus LD-PE mit EPDM-Anteil
Farben	schwarz, grau
ca. Höhe (mm)	12 / 17 / 22 / 27
Profilabstand	5 mm
Schmutzart	Grobschmutz, Zone 1

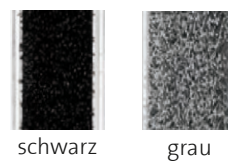

¹auf Wunsch in bfl-s1

Preise & Gewichte (Angaben pro qm)

ca. Höhe 12 mm	559,90 €	~ 11,0 kg
ca. Höhe 17 mm	579,90 €	~ 11,5 kg
ca. Höhe 22 mm	599,90 €	~ 12,5 kg
ca. Höhe 27 mm	639,90 €	~ 13,5 kg

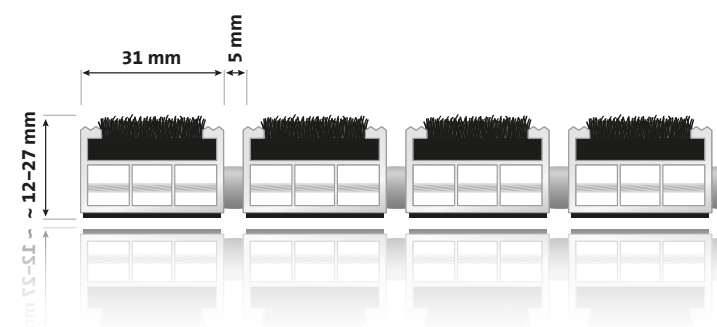

entrada® KLASSIK »Scraper«

Aluprofilmatte mit wetterfester Einlage

Effektive Grobschmutz- und Nässeabnahme für Eingänge im Außenbereich geeignet.

Einsatzbeispiele

Eingangsbereiche mit normaler bis starker Lauffrequenz, z. B. Schulen, Kindergärten, Bürogebäude etc.



Aluprofil	Aufrollbare, strapazierfähige Eingangsmatte aus verwindungssteifem Aluminiumprofil (1,5 mm Wandstärke) für aufliegende Verlegung, Eloxierung in verschiedenen Farben möglich
Obermaterial¹	Oberfläche: 100% Polypropylen, rutschhemmende Eigenschaft R11 nach DIN EN 51130
Unterseite	Trittschalldämmende Profile
Verbindung	Rostfreies Stahlseil, Distanzstücke aus LD-PE mit EPDM-Anteil
Farben	anthrazit, grau
ca. Höhe (mm)	12 / 17 / 22 / 27
Profilabstand	5 mm
Schmutzart	Grob- und Feinschmutz, Zone 1, Zone 2



¹auf Wunsch in bfl-s1

Preise & Gewichte (Angaben pro qm)

ca. Höhe 12 mm	499,90 €	~ 12,0 kg
ca. Höhe 17 mm	519,90 €	~ 12,5 kg
ca. Höhe 22 mm	529,90 €	~ 13,5 kg
ca. Höhe 27 mm	569,90 €	~ 14,5 kg

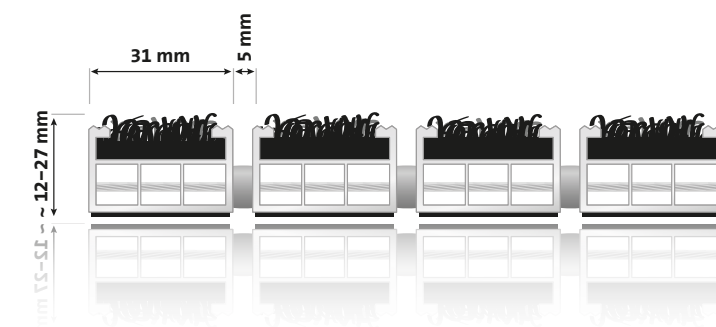



entrada® KLASSIK »Rips« / »Work«

Aluprofilmatte mit Rips und Bürstenprofil

Effektive Grobschmutz- und Feuchtigkeitsabnahme für Eingänge mit normaler bis starker Lauffrequentierung. Für Innen- und überdachte Eingangsbereiche geeignet.

Einsatzbeispiele

Eingangsbereiche mit normaler bis starker Lauffrequentierung, z. B. Bürogebäude, Autohäuser, öffentliche Gebäude etc.

Aluprofil	Aufrollbare, strapazierfähige Eingangsmatte aus verwindungssteifem Aluminiumprofil (1,5 mm Wandstärke) für aufliegende Verlegung, Eloxierung in verschiedenen Farben möglich
Obermaterial¹	Rips: Polypropylen, UV-beständig, R12 nach DIN 51130 Bürstenprofil: robustes, strapazierfähiges Nylon 6.6, R13 nach DIN 51130
Unterseite	Trittschalldämmende Profile
Verbindung	Rostfreies Stahlseil, Distanzstücke aus LD-PE mit EPDM-Anteil
Farben	Rips: schwarz, anthrazit, grau, braun, rot, sand Bürsten: schwarz, grau, braun, rot, blau, schwarz / grau
ca. Höhe (mm)	12 / 17 / 22 / 27
Profilabstand	5 mm
Schmutzart	Grob- und Feinschmutz, Zone 2

¹auf Wunsch in bfl-s1

Preise & Gewichte (Angaben pro qm)

ca. Höhe 12 mm	474,90€	~ 11,0 kg
ca. Höhe 17 mm	499,90€	~ 11,5 kg
ca. Höhe 22 mm	509,90€	~ 13,0 kg
ca. Höhe 27 mm	554,90€	~ 13,5 kg

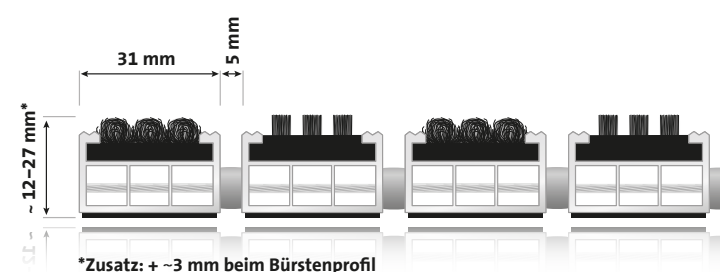

entrada® KLASSIK »Rips« / »Minibürste«

Aluprofilmatte mit Rips und Minibürste

Hohe Feuchtigkeits-, Grob- und Feinschmutzabnahme durch Ripsprofile mit zusätzlichen Minibürsten. Für Innen- und überdachte Eingangsbereiche mit normaler bis starker Lauffrequentierung geeignet.

Einsatzbeispiele

Eingangsbereiche mit normaler bis starker Lauffrequentierung, z. B. Boutiquen, Banken, Bürogebäude, etc.

Aluprofil	Aufrollbare, strapazierfähige Eingangsmatte aus verwindungssteifem Aluminiumprofil (1,5 mm Wandstärke) für aufliegende Verlegung, Eloxierung in verschiedenen Farben möglich
Obermaterial¹	Rips: Polypropylen, UV-beständig, R12 nach DIN 51130, Minibürsten: robustes, strapazierfähiges Nylon 6.6
Unterseite	Trittschalldämmende Profile
Verbindung	Rostfreies Stahlseil, Distanzstücke aus LD-PE mit EPDM-Anteil
Farben	Rips: schwarz, anthrazit, grau, braun, rot, sand Minibürsten: grau, schwarz
ca. Höhe (mm)	17 / 22
Profilabstand	5 mm
Schmutzart	Grob- und Feinschmutz, Zone 2

¹auf Wunsch in bfl-s1

Preise & Gewichte (Angaben pro qm)

ca. Höhe 17 mm	549,90€	~ 13,5 kg
ca. Höhe 22 mm	569,90€	~ 14,0 kg

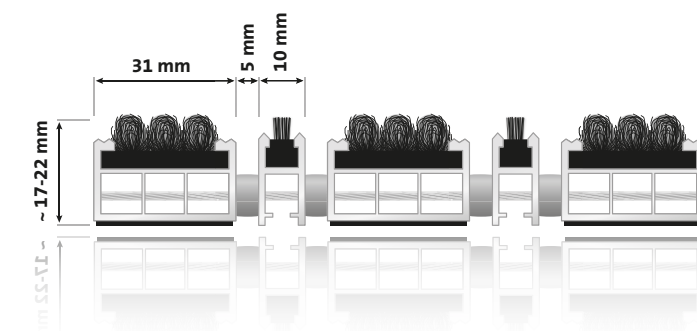



entrada® KLASSIK »Rips« / »Kratzleiste«

Aluprofilmatte mit Rips und Kratzleiste

Hohe Grob- und Feinschmutzabnahme durch zusätzliche Kratzleisten zwischen den Ripsprofilen für Innen- und überdachte Eingangsbereiche.



Einsatzbeispiele

Eingangsbereiche mit normaler bis starker Lauffrequenz, z. B. Boutiquen, Banken, öffentliche Einrichtungen etc.

Aluprofil	Aufrollbare, strapazierfähige Eingangsmatte aus verwindungssteifem Aluminiumprofil (1,5 mm Wandstärke) für aufliegende Verlegung, Eloxierung in verschiedenen Farben möglich
Obermaterial¹	Rips: Polypropylen, UV-beständig, R12 nach DIN 51130, Kratzleiste: verwindungssteifes Aluminiumprofil
Unterseite	Trittschalldämmende Profile
Verbindung	Rostfreies Stahlseil, Distanzstücke aus LD-PE mit EPDM-Anteil
Farben	Rips: schwarz, anthrazit, grau, braun, rot, sand
ca. Höhe (mm)	17 / 22 / 27
Profilabstand	2 mm
Schmutzart	Feinschmutz, Zone 2

¹auf Wunsch in bfl-s1

Preise & Gewichte (Angaben pro qm)

ca. Höhe 17 mm	459,90€	~ 12,0 kg
ca. Höhe 22 mm	489,90€	~ 15,0 kg
ca. Höhe 27 mm	519,90€	~ 17,0 kg

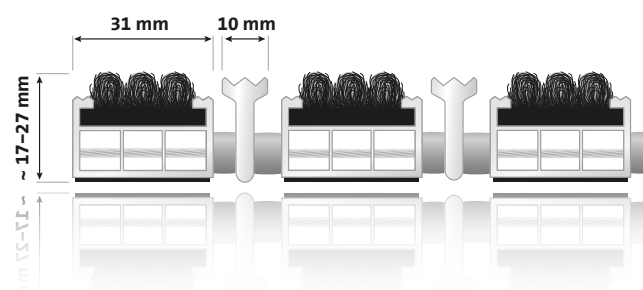

entrada® KLASSIK »Safe« / »Work«

Aluprofilmatte mit Gummi- und Bürstenprofil

Effektive Grobschmutz- und Nässeabnahme sowie erhöhte Laufsicherheit durch rutschhemmende Gummiprofile. Für den Außenbereich geeignet.

Einsatzbeispiele

Eingangsbereiche mit normaler bis starker Lauffrequenz und hohem Grobschmutzaufkommen z. B. Bürogebäude, Autohäuser, öffentliche Gebäude etc.

Aluprofil	Aufrollbare, strapazierfähige Eingangsmatte aus verwindungssteifem Aluminiumprofil (1,5 mm Wandstärke) für aufliegende Verlegung, Eloxierung in verschiedenen Farben möglich
Obermaterial¹	Anti-Rutsch-Gummiprofil (EPDM), geriffelt, UV-beständig, R13 nach DIN 51130 Bürstenprofil: robustes, strapazierfähiges Nylon 6.6, R13 nach DIN 51130
Unterseite	Trittschalldämmende Profile
Verbindung	Rostfreies Stahlseil, Distanzstücke aus LD-PE mit EPDM-Anteil
Farben	Gummiprofil: schwarz, grau, braun Bürsten: schwarz, grau, braun, rot, blau, schwarz / grau
ca. Höhe (mm)	12 / 17 / 22 / 27
Profilabstand	5 mm
Schmutzart	Grobschmutz, Zone 1

¹auf Wunsch in bfl-s1

Preise & Gewichte (Angaben pro qm)

ca. Höhe 12 mm	509,90€	~ 12,5 kg
ca. Höhe 17 mm	534,90€	~ 13,5 kg
ca. Höhe 22 mm	549,90€	~ 14,5 kg
ca. Höhe 27 mm	589,90€	~ 15,5 kg

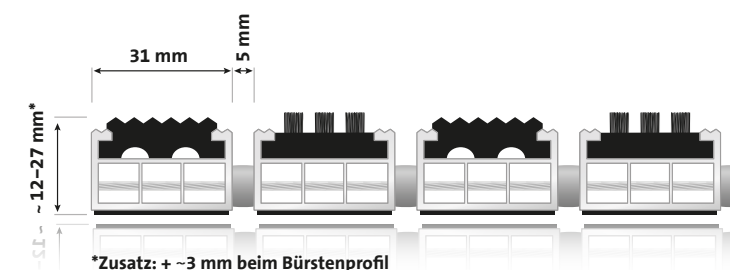



entrada® KLASSIK »Safe« / »Minibürste«

Aluprofilmatte mit Gummiprofil und Minibürste

Effektive Grobschmutz- und Nässeabnahme mit erhöhter Rutsicherheit für Eingänge mit normaler bis starker Lauffrequentierung. Für den Außenbereich geeignet.

Einsatzbeispiele

Eingangsbereiche mit normaler bis starker Lauffrequentierung, z. B. Schulen, öffentlichen Gebäuden, Einkaufszentren etc.

Aluprofil	Aufrollbare, strapazierfähige Eingangsmatte aus verwindungssteifem Aluminiumprofil (1,5 mm Wandstärke) für aufliegende Verlegung, Eloxierung in verschiedenen Farben möglich
Obermaterial ¹	Anti-Rutsch-Gummiprofil (EPDM) geriffelt, UV-beständig, R13 nach DIN 51130 Minibürsten: robustes, strapazierfähiges Nylon 6.6
Unterseite	Trittschalldämmende Profile
Verbindung	Rostfreies Stahlseil, Distanzstücke aus LD-PE mit EPDM-Anteil
Farben	Gummiprofil: schwarz, grau, braun Minibürsten: grau, schwarz
ca. Höhe (mm)	17 / 22
Profilabstand	5 mm
Schmutzart	Grobschmutz, Zone 1

¹auf Wunsch in bfl-s1

Preise & Gewichte (Angaben pro qm)

ca. Höhe 17 mm	629,90€	~ 17,0 kg
ca. Höhe 22 mm	649,90€	~ 17,5 kg

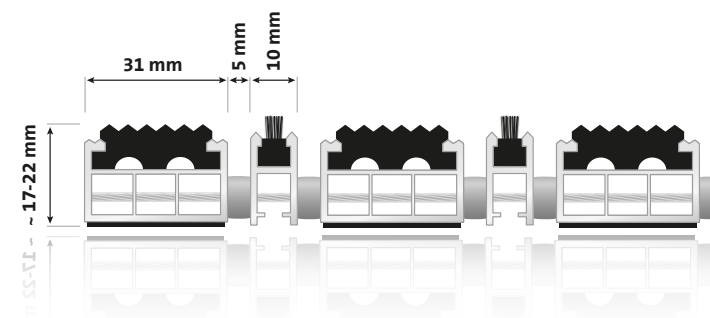

entrada® WORK »Plus«

Aluprofilmatte mit Minibürste

Effektive Grobschmutzabnahme durch schmale Bürstenleisten, die besonders tief in die Zwischenräume von Profilsohlen eindringen. Für den Außenbereich geeignet.

Einsatzbeispiele

Eingangsbereiche mit normaler bis starker Lauffrequentierung und hohem Grobschmutzaufkommen, z. B. Schulen, Einkaufszentren, Sportstätten etc.

Aluprofil	Aufrollbare, strapazierfähige Eingangsmatte aus verwindungssteifem Aluminiumprofil (1,5 mm Wandstärke) für aufliegende Verlegung
Obermaterial ¹	Minibürsten: robustes, strapazierfähiges Nylon 6.6
Unterseite	Auf Wunsch Trittschalldämmende Ausgleichsmatte (3 mm)
Verbindung	Rostfreies Stahlseil, Distanzstücke aus LD-PE mit EPDM-Anteil
Farben	schwarz, grau
ca. Höhe (mm)	17 / 22
Profilabstand	3 - 5 mm
Schmutzart	Grob- und Feinschmutz, Zone 1 und 2

¹auf Wunsch in bfl-s1



Preise & Gewichte (Angaben pro qm)

ca. Höhe 17 mm	844,90€	~ 19,5 kg
ca. Höhe 22 mm	854,90€	~ 20,0 kg

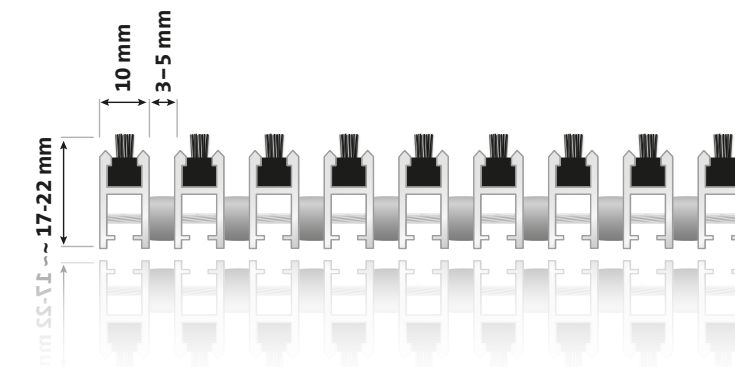

entrada® ROBUST

Erhöhte Wandstärke für große Beanspruchungen

Die Aluprofilmatte entrada® ROBUST sind mit ihren verstärkten Wänden speziell für erhöhte Belastungen ausgelegt und mit Palettenwagen befahrbar. Sie sind mit verschiedenen Obermaterialien erhältlich, die einen Einsatz im Innen- und Außenbereich gewährleisten.



Einsatzbeispiele

Ein- und Durchgangsbereiche mit erhöhter Beanspruchung, z.B. Flughäfen, Einkaufszentren, Lieferanteneingänge etc.

Aluprofil	Eingangsmatte aus verwindungssteifem Aluminiumprofil (Wandstärke 2,5 mm) für aufliegende und freitragende Verlegung (Unterkonstruktion bauseitig, maximale Stützweite 300 mm), Eloxierung in verschiedenen Farben möglich
Unterseite	Trittschalldämmende Profile
Verbindung	Rostfreies Stahlseil, Distanzstücke aus LD-PE mit EPDM-Anteil
ca. Höhe (mm)	12 / 17 / 22 / 27 / 42
Profilabstand	4 mm
Obermaterial¹	Rips: Polypropylen, UV-beständig, R12 nach DIN 51130 Bürstenprofil: robustes, strapazierfähiges Nylon 6.6, R13 nach DIN 51130, Gummiprofil: Anti-Rutsch-Gummiprofil (EPDM), geriffelt, UV-beständig, R13 nach DIN 51130
Farben	Rips: schwarz, anthrazit, grau, braun, rot, sand Bürsten: schwarz, grau, braun, rot, blau, schwarz / grau Gummiprofil: schwarz, grau, braun
Schmutzart	Grobschmutz Zone 1, Feinschmutz Zone 2, Grob- und Feinschmutz Zone 2

¹auf Wunsch in bfl-s1

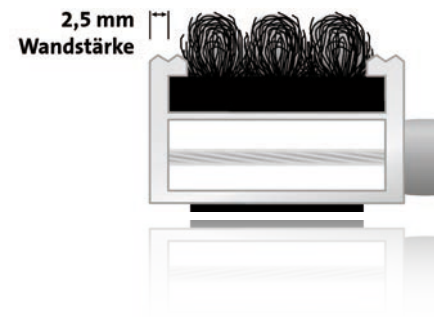

entrada® ROBUST »Rips«

Aluprofilmatte mit Rips



Preise & Gewichte (Angaben pro qm)

ca. Höhe 12 mm	489,90 €	~ 11,5 kg
ca. Höhe 17 mm	514,90 €	~ 13,5 kg
ca. Höhe 22 mm	534,90 €	~ 14,5 kg
ca. Höhe 27 mm	564,90 €	~ 15,5 kg
ca. Höhe 42 mm	auf Anfrage	~ 26,0 kg

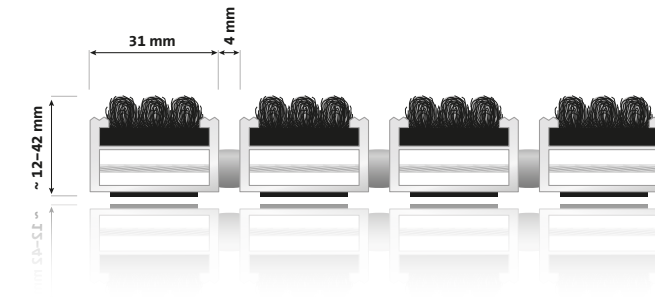

entrada® ROBUST »Safe«

Aluprofilmatte mit Gummiprofil



Preise & Gewichte (Angaben pro qm)

ca. Höhe 12 mm	579,90 €	~ 15,0 kg
ca. Höhe 17 mm	604,90 €	~ 16,0 kg
ca. Höhe 22 mm	624,90 €	~ 17,0 kg
ca. Höhe 27 mm	644,90 €	~ 18,0 kg
ca. Höhe 42 mm	auf Anfrage	~ 32,0 kg

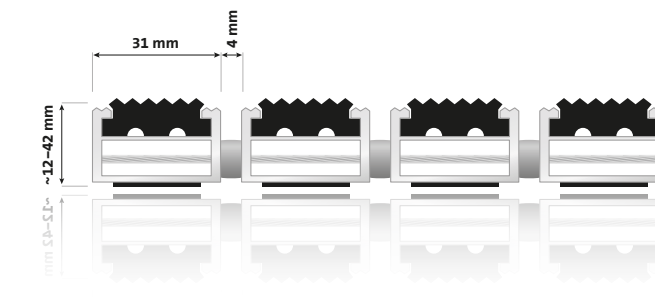

entrada® ROBUST »Work«

Aluprofilmatte mit Bürstenprofil



Preise & Gewichte (Angaben pro qm)

ca. Höhe 12 mm	689,90 €	~ 14,0 kg
ca. Höhe 17 mm	709,90 €	~ 14,5 kg
ca. Höhe 22 mm	729,90 €	~ 16,5 kg
ca. Höhe 27 mm	749,90 €	~ 17,5 kg
ca. Höhe 42 mm	auf Anfrage	~ 32,0 kg

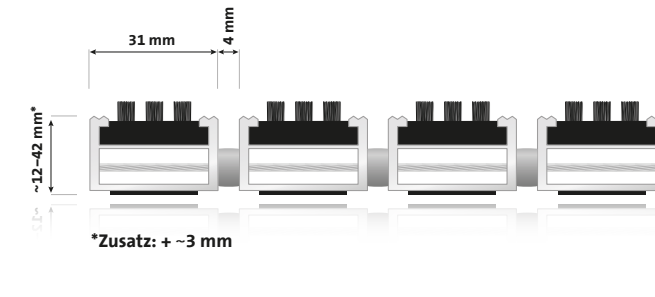

entrada® ROBUST »Rips« / »Work«

Aluprofilmatte mit Rips und Bürstenprofil



Preise & Gewichte (Angaben pro qm)

ca. Höhe 12 mm	589,90 €	~ 13,0 kg
ca. Höhe 17 mm	614,90 €	~ 14,0 kg
ca. Höhe 22 mm	634,90 €	~ 16,0 kg
ca. Höhe 27 mm	659,90 €	~ 17,0 kg
ca. Höhe 42 mm	auf Anfrage	~ 29,0 kg

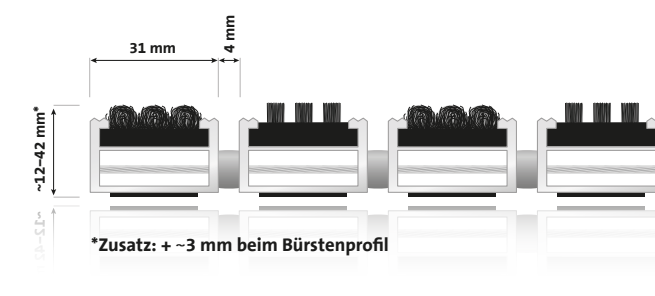

entrada® ROYAL

Aluprofilmatte mit extra breitem Profil

Hohe Feinschmutz- und Feuchtigkeitsabnahme durch breiten Rips für Innen- und überdachte Eingangsbereiche mit normaler bis starker Lauffrequentierung.



Einsatzbeispiele

Eingangsbereiche mit normaler bis starker Lauffrequentierung, z. B. Boutiquen, Banken, Bürogebäude etc.

Aluprofil	Aufrollbare, strapazierfähige Eingangsmatte aus verwindungssteifem Aluminiumprofil (1,5 mm Wandstärke) für aufliegende Verlegung, Eloxierung in verschiedenen Farben möglich
Unterseite	Trittschalldämmende Profile
Verbindung	Rostfreies Stahlseil, Distanzstücke aus LD-PE mit EPDM-Anteil
ca. Höhe (mm)	17 / 22
Profilabstand	5 mm
Obermaterial¹	Rips: Polypropylen, UV-beständig, R12 nach DIN 51130 Bürstenprofil: robustes, strapazierfähiges Nylon 6.6, R13 nach DIN 51130, Gummiprofil: Anti-Rutsch-Gummiprofil (EPDM), geriffelt, UV-beständig, R13 nach DIN 51130
Farben	Rips: schwarz, anthrazit, grau, braun, rot, sand Bürsten: schwarz, grau Gummiprofil: schwarz, grau
Schmutzart	Grobschmutz Zone 1, Feinschmutz Zone 2, Grob- und Feinschmutz Zone 2

¹auf Wunsch in bfl-s1

entrada® ROYAL »Rips«

Aluprofilmatte mit Rips



Preise & Gewichte (Angaben pro qm)

ca. Höhe 17 mm	419,90€	~ 11,5 kg
ca. Höhe 22 mm	429,90€	~ 12,5 kg

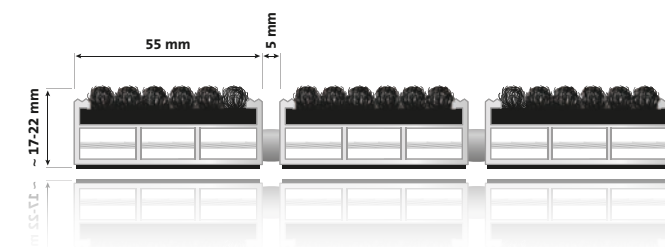

entrada® ROYAL »Safe«

Aluprofilmatte mit Gummiprofil



Preise & Gewichte (Angaben pro qm)

ca. Höhe 17 mm	514,90€	~ 16,0 kg
ca. Höhe 22 mm	524,90€	~ 16,5 kg

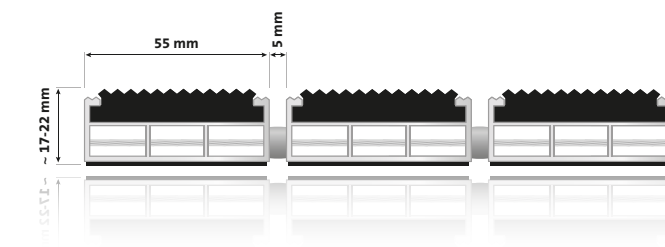

entrada® ROYAL »Work«

Aluprofilmatte mit Bürstenprofil



Preise & Gewichte (Angaben pro qm)

ca. Höhe 17 mm	739,90€	~ 15,0 kg
ca. Höhe 22 mm	749,90€	~ 15,5 kg

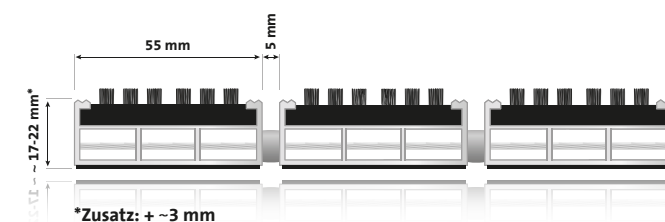

entrada® ROYAL »Rips« / »Work«

Aluprofilmatte mit Rips und Bürstenprofil



Preise & Gewichte (Angaben pro qm)

ca. Höhe 17 mm	579,90€	~ 12,5 kg
ca. Höhe 22 mm	589,90€	~ 13,0 kg

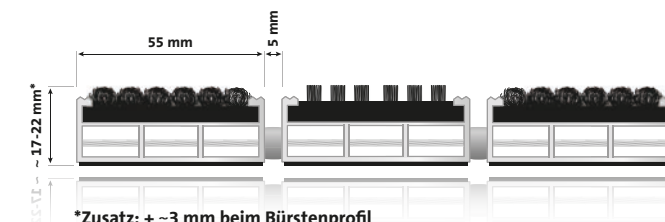

entrada® ROYAL PLUS

Aluprofilmatte mit extra breitem Profil

Hohe Feinschmutz- und Feuchtigkeitsabnahme durch breiten Rips für Innen- und überdachte Eingangsbereiche mit starker bis extremer Lauffrequentierung.

Einsatzbeispiele

Eingangsbereiche mit starker bis extremer Lauffrequentierung, z. B. Einkaufszentren, Banken, Flughäfen etc.

Aluprofil	Aufrollbare, strapazierfähige Eingangsmatte aus verwindungssteifem Aluminiumprofil (3 mm Wandstärke) für aufliegende Verlegung, Eloxierung in verschiedenen Farben möglich
Unterseite	Trittschalldämmende Profile
Verbindung	Rostfreies Stahlseil, Distanzstücke aus LD-PE mit EPDM-Anteil
ca. Höhe (mm)	22
Profilabstand	4 mm
Obermaterial¹	Rips: Polypropylen, UV-beständig, R12 nach DIN 51130 Bürstenprofil: robustes, strapazierfähiges Nylon 6.6, R13 nach DIN 51130, Gummiprofil: Anti-Rutsch-Gummiprofil (EPDM), geriffelt, UV-beständig, R13 nach DIN 51130
Farben	Rips: schwarz, anthrazit, grau, braun, rot, sand Bürsten: schwarz, grau Gummiprofil: schwarz, grau
Schmutzart	Grobschmutz Zone 1, Feinschmutz Zone 2, Grob- und Feinschmutz Zone 2

¹auf Wunsch in bfl-s1

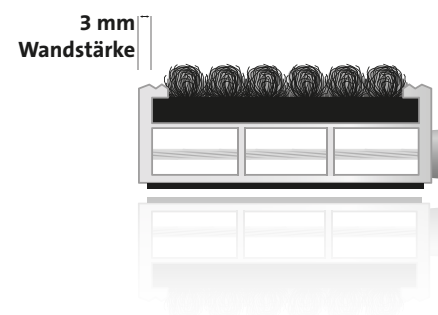

entrada® ROYAL PLUS »Rips«

Aluprofilmatte mit Rips



Preise & Gewichte (Angaben pro qm)

ca. Höhe 22 mm 609,90€ ~ 13,5 kg

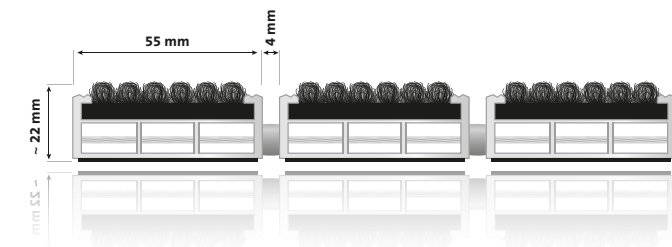

entrada® ROYAL PLUS »Safe«

Aluprofilmatte mit Gummiprofil



Preise & Gewichte (Angaben pro qm)

ca. Höhe 22 mm 709,90€ ~ 20,5 kg

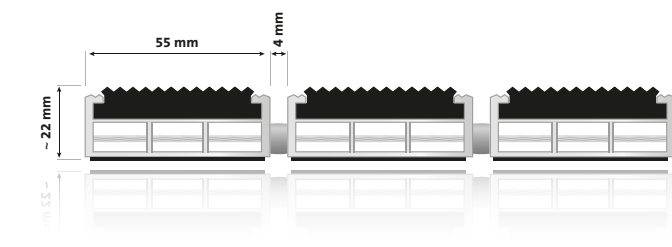

entrada® ROYAL PLUS »Work«

Aluprofilmatte mit Bürstenprofil



Preise & Gewichte (Angaben pro qm)

ca. Höhe 22 mm 859,90€ ~ 19,0 kg

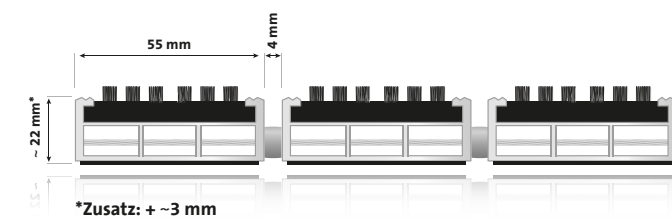

entrada® ROYAL PLUS »Rips« / »Work«

Aluprofilmatte mit Rips und Bürstenprofil



Preise & Gewichte (Angaben pro qm)

ca. Höhe 22 mm 734,90€ ~ 18,5 kg

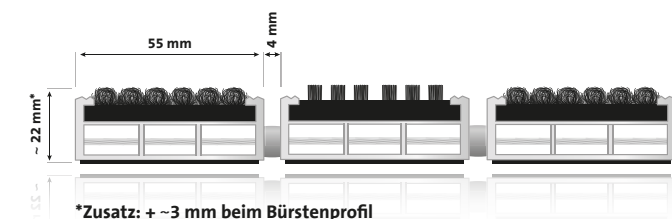

Eingangsmatte mit Logo

Aluprofilmatte mit individuellem Logo

Einzigartigkeit steht für viele im Mittelpunkt und werten den Eingangsbereich persönlich auf. Effektive Feinschmutz- & Nässeaufnahme wird gewährleistet.

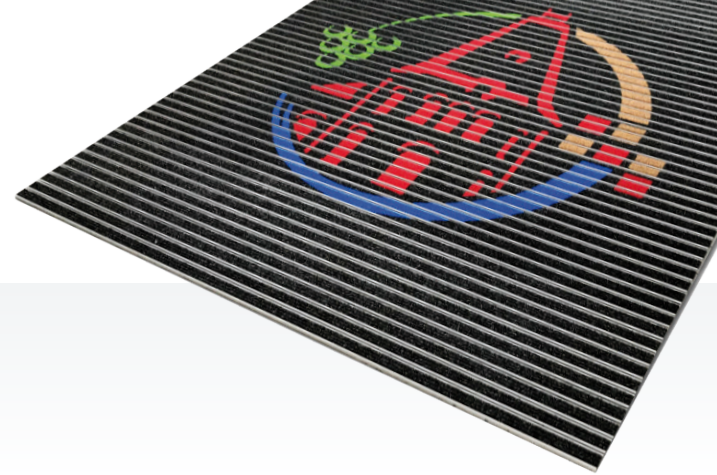

Taktiler Leitsystem

Für alle Aluprofilmatten

Das taktile Leitsystem ist ein komplettes System für mehr Sicherheit. Es handelt sich hier um Fußmattenkomponenten für Sehbehinderte und Blinde.

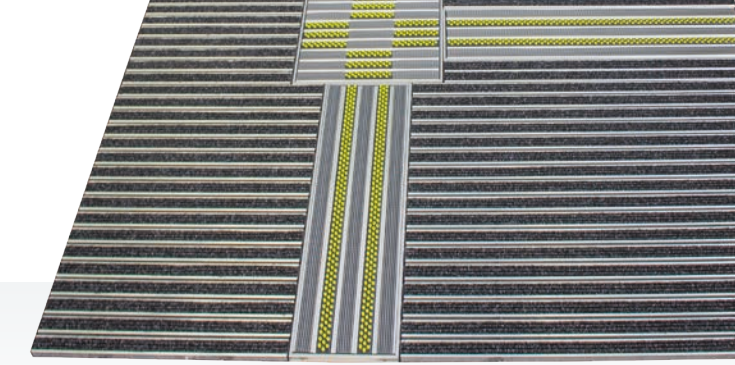

Einsatzgebiete

- alle Eingangsbereiche im Innen- und überdachten Außenbereich

Sicherheit und Funktion

- entsprechend der Auswahl KLASSIK, ROBUST, oder ROYAL ist die Matte flexibel einsetzbar

Farben und Größen

- Größen- und Farbauswahl flexibel und vielseitig

Preis

- auf Anfrage

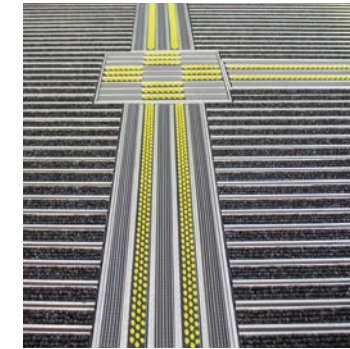

Einsatzgebiete

- z.B. öffentliche Gebäude, Schulen, Krankenhäuser

Sicherheit und Funktion

- Der Höhenunterschied zwischen den Bürsten und der Gummiprofile, sowie deren senkrechte Ausrichtung im Verhältnis zum Rest der Fußmatte, ist für blinde und sehbehinderte Menschen spürbar.

Farben und Größen

- Individuell planbar in Höhe und Größe als Fortführung von eingebauten Linien, oder Fugen auf dem Boden. Das System passt zu den Fußmattenhöhen von 12 mm bis 42 mm. Die Anzahl der Bürstenstreifen /Gummieinlage ist beliebig und je nach Bedarf wählbar.

Material

- entsprechend der Auswahl der unterschiedlichen Komponenten unserer Profile + Beläge

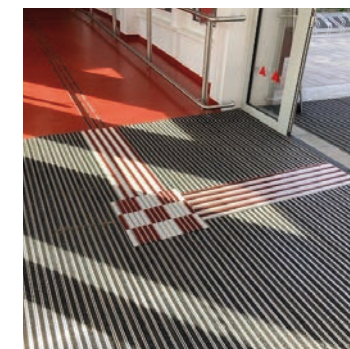
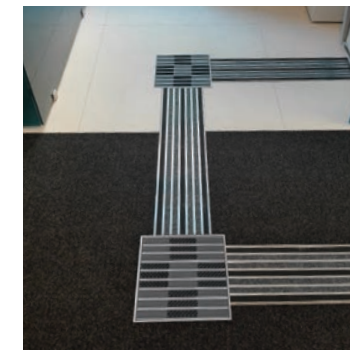

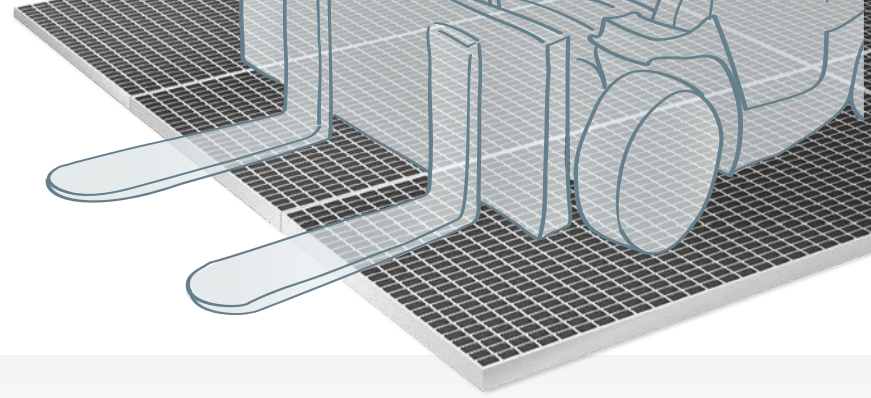

entrada Mattenmodul T-REX

Effektive Reifenreinigung und Schmutzfang für Industriehallen- und Schwerlastbereiche

Das Mattenmodul T-REX ist speziell für den Einsatz in stark befahrenen Eingangsbereichen und Lieferzonen konzipiert und reinigt effizient die Reifenprofile der Fahrzeuge.

Die Kombination aus verzinktem Stahlgitter und extrem robusten Streifenbürsten machen das Mattenmodul T-REX ideal für den Einsatz in Produktionsstätten, Messehallen und der Landwirtschaft.

Das Reinigungssystem ist mit Autos, LKW und Gabelstaplern befahrbar und schützt den Boden vor Verunreinigungen schon beim Befahren. Für den Einsatz ohne Bodenvertiefung können die Module mit den entsprechenden Rampen ausgerüstet werden.



Bei aufliegender Verlegung über eine Rampe befahrbar.

Einsatzgebiete

- Industrie- und Lagerhallen mit einer hohen Fahrzeugfrequenz aus dem Außenbereich in Gebäudebereiche
- Betriebe mit einer hohen Fahrzeugfrequenz aus dem Lagerbereich in saubere Fertigungsbereiche
- Messehallen

Sicherheit und Funktion

- Verringerung der Reinigungskosten durch Reinigung der Reifenprofile
- Erhöhung der Arbeitssicherheit
- Verbesserung der innerbetrieblichen Sauberkeit
- Schonung der Industriefußböden
- Gefahrminderung von Keimverschleppung durch Transportfahrzeuge zwischen unterschiedlichen Fertigungsbereichen
- Hohe Lebensdauer

Material

- Feuerverzinktes Schweißpressgitterrost
- Bürstenleisten aus PVC / PA 6.6
- Optional: Edelstahlwanne und Anfahrtsrampen



Gabelstaplermatte KLASSIK »Drive«

Nachhaltiger Schmutzfang für den Lager- und Versandbereich

Die Gabelstapler-Matte nimmt Schmutz und Feuchtigkeit effektiv von den Rädern Ihrer Lagerfahrzeuge ab und hält Ihre Hallen so trocken und sauber. Sie wurde speziell für den Einsatz im bereiften Lagerverkehr entwickelt und eignet sich optimal für die intensive Nutzung im Bereich von Laderampen und Toreinfahrten.

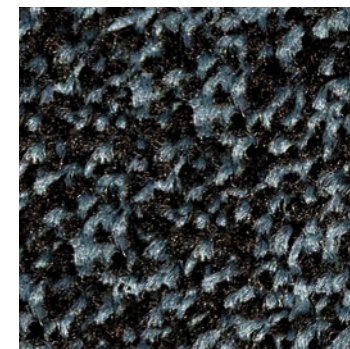
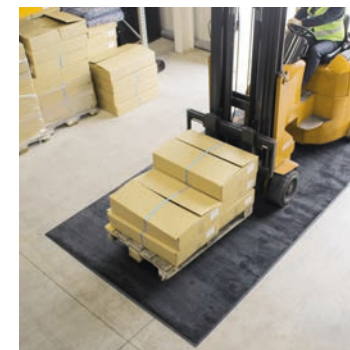

Einsatzgebiete

- z.B. Industrie, Handel, Handwerk, Lager- und Versandlogistik

Sicherheit und Funktion

- verminderte Rutschgefahr durch sehr hohe Saugfähigkeit
- sehr gute Reinigungswirkung für bereifte Transportgeräte
- hohe Bodenhaftung dank extra-dickem Mattenrücken aus Nitrilgummi

Größen

- Standardbreiten: 85, 115, 150, 200 cm
- Längen bis 7 m möglich
- Matten nach Maß und Sonderformen auf Anfrage

Material

- Obermaterial: Micro-Nylon und HTN Polyamid 6 (50% recyceltes Garn)
- Rücken: 100% Nitrilgummi



Winkelrahmen

Genau und stabil für die Montage in Bodenvertiefungen

Zur Montage in Bodenvertiefungen bieten wir maßgefertigte Winkelrahmen aus Aluminium oder rostfreiem Stahl an. Bei Angabe des gewünschten Rahmen-Außenmaßes fertigen wir Ihnen die zugehörigen Aluprofilmatten passgenau.

Ausführungen & Preise (Preis pro lfm)

Winkelrahmen »Smart«

für Mattenhöhe	Höhe / Breite / Stärke	Preis
10 / 12 mm	13,5 / 30 / 4,6 mm	15,90 €
12 / 17 mm	17 / 30 / 4,6 mm	16,90 €
17 / 22 mm	20 / 30 / 4,6 mm	17,90 €
22 / 27 mm	25 / 30 / 4,6 mm	18,90 €



Winkelrahmen »Smart«

Winkelrahmen Aluminium

für Mattenhöhe	Höhe / Breite / Stärke	Preis
12 mm	15 / 24 / 3 mm	16,90 €
17 mm	22 / 24 / 3 mm	17,90 €
22 mm	26 / 24 / 3 mm	18,90 €
27 mm	30 / 24 / 3 mm	19,90 €
42 mm	45 / 30 / 3 mm	45,90 €



Winkelrahmen Aluminium mit Bodenverschraubung

Winkelrahmen Stahl

für Mattenhöhe	Höhe / Breite / Stärke	Preis
17 mm	20 / 25 / 3 mm	auf Anfrage
22 mm	25 / 20 / 3 mm	auf Anfrage
27 mm	30 / 25 / 3 mm	auf Anfrage



Winkelrahmen Stahl mit Bodenverschraubung



entrada® Schmutzfangwanne Typ »22«

Kompakter Schmutzfang

Die Schmutzfangwanne Typ »22« aus Aluminium bietet eine hochwertige Schmutzfang-Lösung als Unterkonstruktion für Ihren Eingangsbereich. Sie ist für alle entrada 22er Aluprofilmatten geeignet. Das System kann sowohl innerhalb als auch außerhalb von Gebäuden installiert werden. Die Schmutzfangwanne lässt sich in fast allen Maßen produzieren.

Größere Flächen können aus mehreren Schmutzfangwannen gestaltet werden. In der Laufrichtung werden in einem Abstand von ca. 30 cm Vierkantrohre (30 x 30 x 3 mm) für die perfekte Auflage eingebracht.

Auf Wunsch kann eine Aussparung für den Wasserablauf vorgenommen werden.

Einsatzbeispiele

Öffentliche Gebäude, Büros, Hotels, Bahnhöfe, Märkte, Einkaufszentren etc.

Material	Aluminium Edelstahl (Preis auf Anfrage)
Verwendung	Alle entrada 22er Aluprofilmatten
Ablauf	Kostenlose Anfertigung nach Kundenwunsch (Durchmesser 9,5 cm)
Bauhöhe	80 mm (weitere Höhen auf Anfrage)
Maße	Anfertigung nach Kundenwunsch; alle Größen aufgrund modularen Aufbaus möglich. Ab 2800 mm Breite bzw. 1300 mm Gehöhe wird die Wanne geteilt. Sonderformen auf Anfrage möglich.



Querstreben für hohe Stabilität

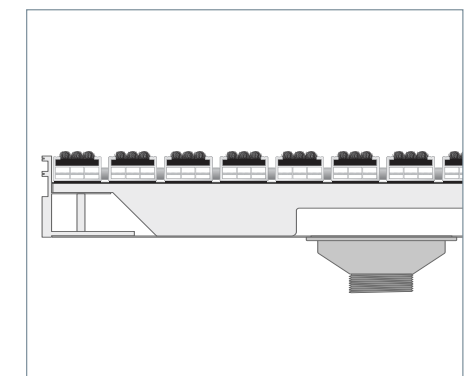

Querschnitt mit Ablauf

Preis & Gewicht (Angaben pro qm)

Höhe 80 mm	489,90 €	~ 12,5 kg
------------	----------	-----------

Anlaufprofil

Für den Einsatz ohne Bodenvertiefung

Das Anlaufprofil ermöglicht den Einsatz von Aluprofilmatten auch ohne Bodenvertiefung. Es kann die Aluprofilmatte komplett an allen vier Seiten umschließen oder aber nur an ein bis drei Seiten der Aluprofilmatte angebracht werden.

Ein umlaufendes Anlaufprofil wird in vier Teilen geliefert und ist dank seiner Verschraubung in kürzester Zeit stabil montiert und einsatzbereit.

Material	Aluminium
Farben	silber, schwarz
Verbindung	Schraubverbindungen
Für Mattenhöhe	12 mm / 17 mm / 22 mm



Ausführungen & Preise (Angaben pro lfm)

Für Mattenhöhe	Höhe	Breite	Preis
12 mm	12 mm	45 mm	38,90 €
17 mm	17 mm	58 mm	41,90 €
22 mm	19 mm	50 mm	44,90 €

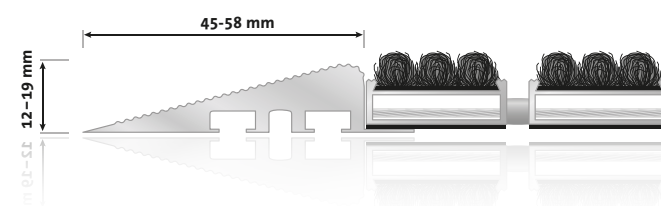

Edelstahlprofil

Individualität für Ihr Eingangsmattensystem

Verleihen Sie Ihrem Eingangsbereich eine besondere Note. Ergänzen Sie Ihre Aluprofilmatte durch ein Edelstahlprofil, das Sie individuell mit einem Schriftzug versehen können.

Das hochwertige, lasergeschnittene Edelstahlprofil wird fest mit der Aluprofilmatte verbunden und ist in den Höhen 12 mm, 17 mm und 22 mm erhältlich.



Eloxierung

Durch das Eloxieren der Aluprofilmatten und des Winkelrahmens lassen sich die Eingangsmattensysteme farblich auf die Umgebung und den umliegenden Bodenbelag abstimmen. Verschiedene Farben auf Anfrage.

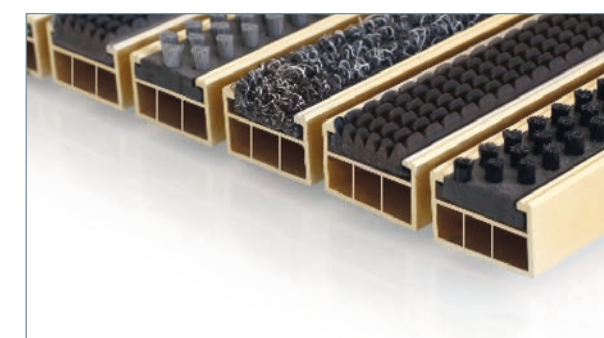
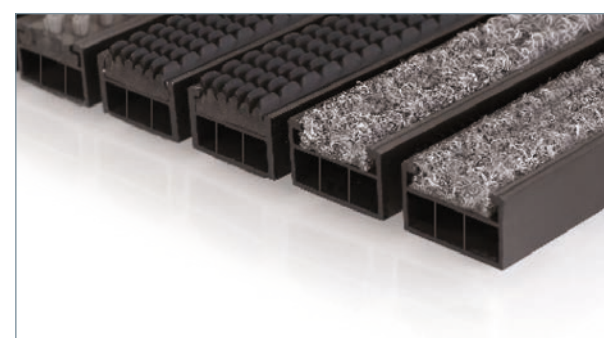

entrada Abdeckschiene »Curve«

Abschlusschiene für Eingangsmatten in Drehtüren

Die Abdeckschiene »Curve« dient zum Schutz und zur Abdeckung von Gehrungs- bzw. Schrägschnitten bei Eingangsmatten in Sonderformen. Die Schiene deckt nicht nur scharfe Kanten ab sondern verleiht der Aluprofilmatte in Drehtüren einen edlen Abschluss.

Ausführungen (Angaben pro lfm)

Material	Edelstahl
Für Mattenhöhe	12 mm / 17 mm / 22 mm
Materialstärke	1 mm
Max. Länge	3 m

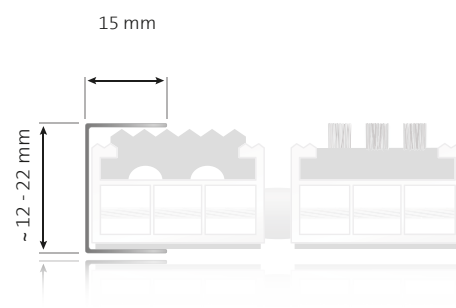

Ausgleichsmatte »Balance«

Die Ausgleichsmatte »Balance« bietet die Möglichkeit, Höhenunterschiede beim Einlegen von Teppichmatten und Aluprofilmatten in Bodenvertiefungen auszugleichen. Auf diese Weise kann ein schwellenloser Übergang geschaffen werden.

Ausführungen

Höhen	3 mm / 6 mm / 8 mm / 10 mm / 14 mm
--------------	------------------------------------



Rauhaarripsmatte »Easy«



Wirkungsvoller Schmutzfang für Bodenvertiefungen

Die Rauhaarripsmatte »Easy« ist eine kostengünstige Alternative zu Aluprofilmatten, für Innen- und überdachte Außenbereiche. Ihre robuste Nadelvliesoberfläche überzeugt durch eine gute Aufnahme von Schmutz und Feuchtigkeit und gibt sicheren Halt. Das Produkt kann problemlos eingeschnitten und in vorhandene Vertiefungen eingelegt werden.



Einsatzgebiete

- Innen- und überdachter Außenbereich: gut befahrbar mit Rolstuhl und Kinderwagen
- Einfamilienhäuser, Firmeneingänge

Belastbarkeit

- bis 400 Begehungen pro Tag

Farben und Größen

- Farben: anthrazit, hellgrau
- für Bodenvertiefungen zwischen 10 - 23 mm
- Standardbreite: bis 2 m breite Rollenware
- Gewicht: 5,0 kg pro m²
- die Bahnen können nahtlos verlegt werden

Material

- Nadelvlies mit Rippenstruktur
- Obermaterial: 100 % Polypropylen, verrottungsfeste PP-Faser
- Rückenbeschichtung: NSF-Schaum

Ausführungen

Höhe	Farbe
12 mm	anthrazit, hellgrau
17 mm	anthrazit, hellgrau
23 mm	anthrazit, hellgrau



Kokosmatten



Natürlicher Schmutzfang in verschiedenen Farben

Kokosmatten entfalten wie viele andere naturbelassene Materialien eine besondere Ausstrahlung. Daher werden sie weiterhin auch als Schmutzfang für Feinschmutz und Feuchtigkeit eingesetzt. Die Kokosfasern sorgen durch Aufnahme und Abgabe von Feuchtigkeit für ein ausgeglichenes Raumklima, sind antistatisch, sehr robust und wirken schall- und wärmedämmend.

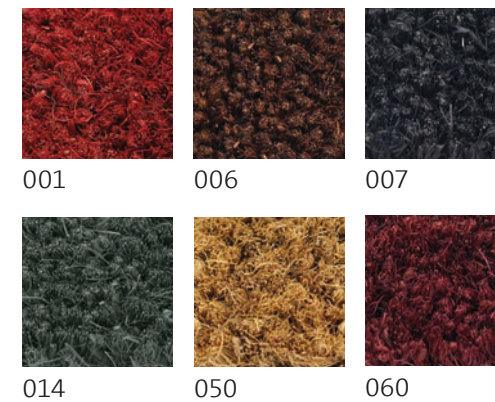

Einsatzgebiete

- Handel, Filialen, Handwerk, Gewerbe

Sicherheit und Funktion

- verminderte Rutschgefahr durch hohe Feuchtigkeitsabnahme
- auf Maß in bestehende Vertiefungen einschneidbar
- für aufliegende Verlegung in unserer Mattenrampe aus Aluminium
- auf Wunsch Farbe natur auch mit Cfl-s1

Farben und Größen

- Farben: rot, braun, schwarz, grau, natur, bordeaux
- Höhen Kokos natur: 17 mm, 20 mm, 24 mm, 30 mm
- Höhe Kokos farbig: 17 mm
- Länge: max. 12 m

Ausführungen

Höhe	Farbe
17 mm	natur
17 mm	rot, braun, schwarz, grau, bordeaux
20 mm	natur
24 mm	natur
30 mm	natur





Schmutzfangmatte »Klassik«

Effektiver Schmutzfang für Ihren Eingangsbereich

Die Schmutzfangmatte »Klassik« besticht durch hervorragende Reinigungsfunktion und hohe Belastbarkeit. Die 100 % durchgefärbte Solution-Dyed-Polyamid-Nylonfaser ist in 9 Farbmelierungen verfügbar und nimmt große Mengen an Schmutz und Feuchtigkeit auf.

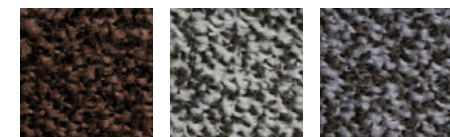

000 646* 647*

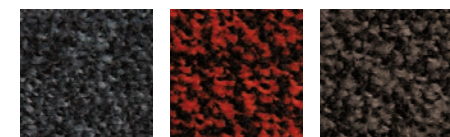

648* 652 675

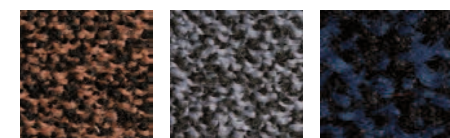

676* 681* 711

* ab einer Breite von 151 cm gelten nur diese Farben



bedruckte Fußmatten auf www.entrada-matten.de erhältlich

Einsatzgebiete

- z. B. Industrie, Handel, Handwerk, Stadtverwaltungen, Krankenhäuser und Kindergärten

Sicherheit und Funktion

- geringere Stolpergefahr durch extra breiten Sicherheitstrittrand
- verminderte Rutschgefahr durch hohe Feuchtigkeitsabnahme
- hohe Bodenhaftung durch Mattenrücken aus schwerem Nitrilgummi
- schwer entflammbar: Cfl-s1 nach EN 13501-1

Farben und Größen

- Standardbreiten: 85, 115, 150, 200 cm
- Alle Breiten bis 240 cm als Sondergröße möglich
- Längen bis 10 m möglich
- Matten nach Maß und Sonderformen auf Anfrage
- verstärkter Trittrand möglich, z. B. für einfachere Befahrbarkeit mit Rollstühlen

Material

- Obermaterial: 100 % High-Twist-Nylon
- Rücken: 100 % Nitrilgummi
- industriell waschbar bis 60 °C (trocknergeeignet)



Sauberlauf »Maximus®«

Repräsentativer Schmutzfang für Vertiefungen und lange Flure

Der Sauberlaufteppich »Maximus®« strahlt durch seinen hochwertigen Tufting-Velours Behaglichkeit aus. Speziell angeordnete Hohlraumfasern sorgen für eine hohe Reinigungswirkung. Die wertige Optik wird durch kräftige Farben und schöne Melierungen erreicht.

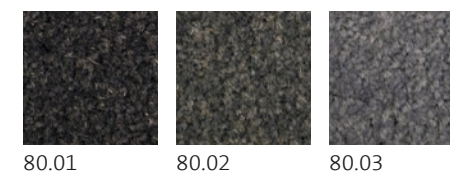

80.01 80.02 80.03

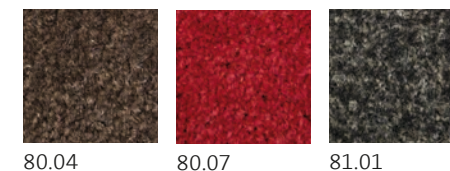

80.04 80.07 81.01

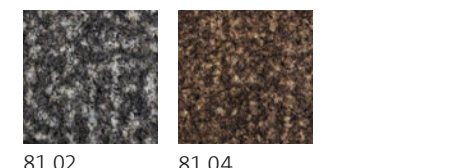

81.02 81.04

Die Sauberlaufteppiche sind eine optimale Ergänzung für Ihre Sauberlaufzonen im Eingangsbereich:

- antistatische Eigenschaften
- leichte Anbringung: einfach einschneiden und fixieren
- die Teppiche können problemlos eingeschnitten und in vorhandene Vertiefungen – auch nebeneinander – verlegt werden

Material

- Obermaterial: hochwertiger Tufting-Velours
- Rückenbeschichtung: Schwerbeschichtung aus Vinyl
- schwer entflammbar: Bfl -s1 nach EN 13501-1
- rutschhemmende Eigenschaft: DS nach DIN EN 13893

Größen

- Höhe: ca. 10 mm
- Standardbreiten: 130 cm und 200 cm breite Rollenware (inkl. Rand)
- die Bahnen können nahtlos verlegt werden
- auf Wunsch auch mit 2,5 cm Sicherheits-Trittrand am Anfang und Ende der Matte
- Matten nach Maß und Sonderformen auf Anfrage



Ringgummimatte »Bee 22«

Effektive Rutschhemmung bei hohem Feuchtigkeitsaufkommen

Ringgummimatten wirken rutschhemmend, aufpralldämmend und sind wasserdurchlässig. Sie sind besonders gut in Bereichen mit hohem Feuchtigkeits- und Schneeaufkommen einsetzbar. Die Ringgummimatte »Bee 22« leitet Flüssigkeiten durch ihre genoppte Unterseite besonders gut ab.

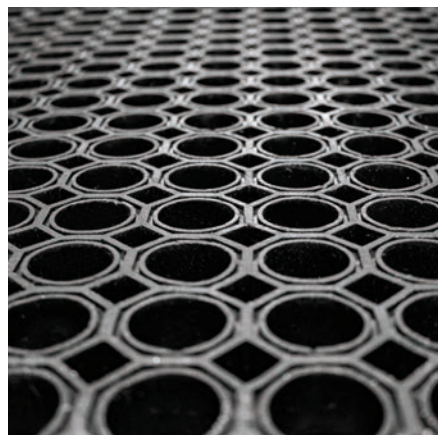
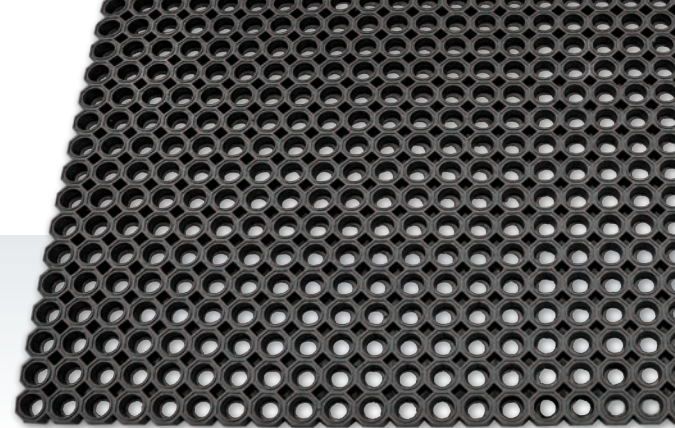

Einsatzgebiete

- Eingangsmatte in Bereichen mit hohem Nässeaufkommen
- Arbeitsplatzmatte an Maschinen, Werkbänken und Montageplätzen.
- Matschutz für Sandwege/Gehwege
- Waschhallen (Waschplätze)

Sicherheit und Funktion

- verminderte Rutschgefahr durch hohe Durchlässigkeit der Matte für Feuchtigkeit und Schnee
- gute Bodenhaftung durch hohes Eigengewicht der Matte

Farbe und Größe

- Farbe: schwarz
- Gewicht: ca. 12,5 kg / m²
- Material: Gummi



Ausführungen

Höhe	Breite / Tiefe
22 mm	Platte 150 × 100 cm
22 mm	Individuelles Wunschmaß

Richtige Planung für Rahmen und Matten

Winkelrahmen

Unsere Aluprofilmatten sollten für einen optimalen Sitz in einen Winkelrahmen eingebaut werden. Bei der Verwendung von Aluprofilmatten und Winkelrahmen im Außenbereich muss eine Drainage vorhanden sein, um das Abfließen des Wassers sicherzustellen.

Der Rahmen muss mit dem Bodenbelag bzw. mit dem Estrich / Glattstrich bündig abschließen (siehe Abbildung). Ein absolut planer Untergrund ist Voraussetzung, damit die Matte gleichmäßig aufliegt. Beachten Sie bitte auch die lichte Höhe zum Einlegen der Eingangsmatte.



Montage: Der Winkelrahmen muss bündig mit Bodenbelag und Glattstrich / Estrich abschließen

Teilung von großen Aluprofilmatten

Besonders große Matten werden geteilt, um einen sauberen Einbau und eine einfache Pflege zu gewährleisten. Eine Teilung erfolgt ab ca. 2500 mm Stablänge bzw. ab einem Gewicht von ca. 45 kg.

Wir empfehlen entweder eine Teilung in der Stablänge (ab ca. 2500 mm) oder eine Teilung in der Gehrichtung (ab ca. 45 kg Gewicht). Eine Teilung der Stablänge sollte nicht in der unmittelbaren Laufzone erfolgen, da sonst Stolpergefahr besteht.

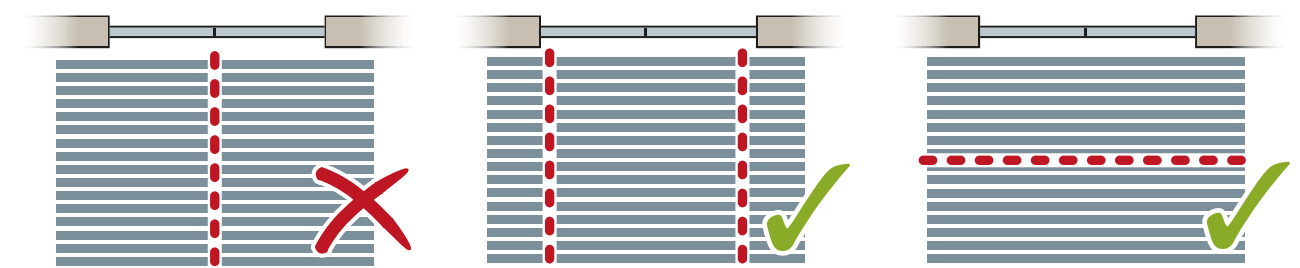

Nicht in der unmittelbaren Laufzone teilen: Stolpergefahr.

Korrekte Teilung bei Stablängen über 2500 mm bzw. über 45 kg Gewicht.

Pflegehinweis

Um eine lange Haltbarkeit unserer Aluprofilmatten zu erreichen, ist ein planer Untergrund unabdingbar. Unebenheiten durch unsauber ausgeführten Glattstrich / Estrich oder kleinere Steine unter den Aluprofilen können zu vorzeitiger Materialermüdung führen. Die höchste Lebensdauer erreichen Sie mit einer fachgerechten Montage und regelmäßiger Reinigung der Bodenvertiefung.

Bestellung

Maßangaben

Bitte denken Sie daran, die Maße von Stablänge und Gehrichtung anzugeben. Je nach Maßangabe berechnen wir das richtige Matten-Fertigmaß für Sie:

- a) Bei Bestellung **inklusive Winkelrahmen** geben Sie bitte das Rahmen-Außenmaß an.
- b) Bei **vorhandenem Winkelrahmen** geben Sie bitte das lichte Rahmen-Innenmaß an.
- c) Alternativ können Sie auch direkt das **Matten-Fertigmaß** angeben.

Schablonen für spezielle Mattenformen

Wir senden Ihnen gerne Tipps und Tricks für die Erstellung von Schablonen oder schauen Sie auf unserer Webseite im Bereich »Service«. Alternativ übernehmen wir die Erstellung der Schablonen und nehmen das Aufmaß vor Ort.

Sonderanfertigungen

Aluprofilmatten und Winkelrahmen können auch als Sonderform angefertigt werden. Bitte fügen Sie der Bestellung eine Skizze mit den exakten Maßen bei oder schicken Sie uns eine spezielle Schablone. Bitte markieren Sie die Gehrichtung und im Fall einer Schablone zusätzlich die Oberseite.

Preisermittlung

Berechnet wird grundsätzlich die tatsächliche Fläche der Matte. Bei Sonderanfertigungen mit Aussparungen, Rundungen oder Schrägen kommen Mehrpreise zum Tragen. Gerne bieten wir Ihnen unseren Aufmaß- und Einlegeservice an.

	Aussparungen	Schrägen	Rundungen
Matten	63,90 € / Stück	99,90 € / lfm	99,90 € / lfm
Rahmen	23,90 € / Stück	20,90 € / Stück	43,90 € / lfm
Wanne	Preis auf Anfrage	Preis auf Anfrage	Preis auf Anfrage

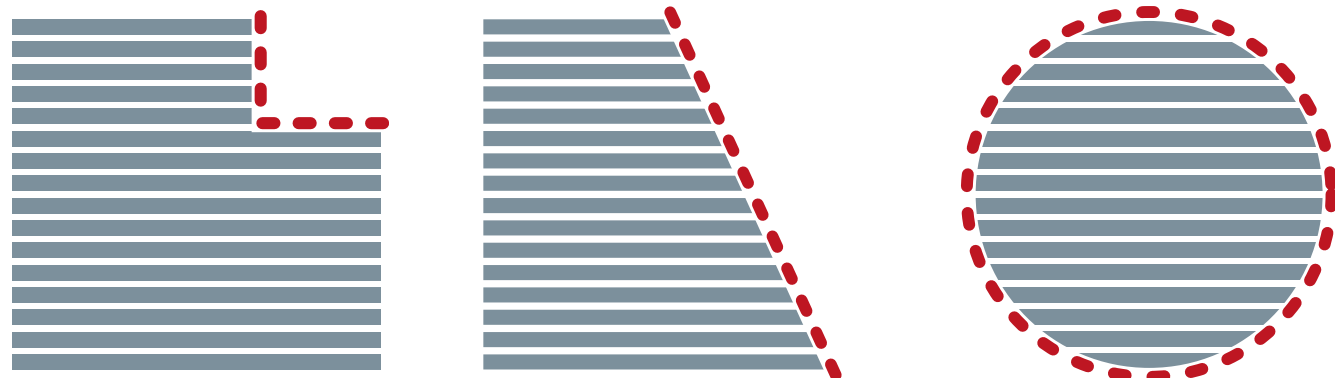

Bestellformular

Anfrage Bestellung

Per E-Mail an: info@entrada-matten.de
oder per Fax an: +49 (0)531 886 871 - 11

Bauvorhaben		
Produktbezeichnung		
Anzahl	Stück	
Profilhöhe	<input type="checkbox"/> 10 mm	<input type="checkbox"/> 12 mm
	<input type="checkbox"/> 22 mm	<input type="checkbox"/> 27 mm
	<input type="checkbox"/> 17 mm	<input type="checkbox"/> 42 mm
Farbe / Ausführung		
Alu-Stablänge	mm	Tiefe / Gehrichtung mm
Diese Maßangaben sind	<input type="checkbox"/> Rahmen-Außenmaß	<input type="checkbox"/> Rahmen-Innenmaß
	<input type="checkbox"/> Sonderanfertigung nach Zeichnung (anbei / auf Freifläche)	<input type="checkbox"/> Sonderanfertigung nach Schablone (wird separat zugesandt)
		<input type="checkbox"/> Matten-Fertigmaß

Zubehör

Rahmen erforderlich: ja nein

Rahmen-Art Aluminium Stahl Smart

Die Aluprofilmatten werden möglichst in einem Stück produziert. Wenn die Stablänge 2500 mm oder das Gewicht 45 kg überschreitet, werden die Matten geteilt. Sie erhalten vor der Lieferung eine Montageskizze mit unserer vorgeschlagenen Teilung.

Lieferadresse / Baustelle

Firma _____

Name _____

Straße _____

PLZ _____ Ort _____

Telefon (mobil) _____

E-Mail _____

Ansprechpartner _____

Lieferung erwünscht bis zum _____

Rechnungsadresse (falls abweichend)

Firma _____

Name _____

Straße _____

PLZ _____ Ort _____

Telefon _____ Fax _____

E-Mail _____

Datum, Unterschrift _____

Wir freuen uns auf Ihren Anruf!

Fachberatung vom Spezialisten für Sauberlaufprodukte



entrada Fußmatten GmbH

Hinter dem Turme 5
38114 Braunschweig
Telefon +49 (0)531 - 886 871 - 0
Fax +49 (0)531 - 886 871 - 11
E-Mail info@entrada-matten.de

www.entrada-matten.de

Vertriebsbüro Süd / West

Friedrichstraße 5
75015 Bretten
Telefon +49 (0)7252 96 99 200
Fax +49 (0)7252 96 99 209
E-Mail info@entrada-matten.de